





VARTA BLUE dynamic

Die wesentlichen Vorteile

-  Entspricht höchsten deutschen Qualitätsstandards
-  Gitter für zuverlässige Startleistung, schnelle Ladefähigkeit und hohe Korrosionsbeständigkeit.
-  Erfüllt als Originalersatzteil alle Kriterien der Automobilhersteller

Für weitere Informationen varta-automotive.com

BESTELLINFORMATION

Europäische Typ-Nr. (ETN):	544401042
Artikel-Nummer:	5444010423132
Kurzbezeichnung:	B36
Strichcode:	4016987143605
UK-Code:	202
Verpackungseinheit:	1
Palette / Karton:	72

TECHNISCHE INFORMATION

Spannung [V]:	12	Bodenleiste:	B13
Batterie-Kapazität [Ah]:	44	Schaltung:	0
Kälteprüfstrom EN [A]:	420	Polart:	1
Länge [mm]:	175	Gehäusegröße:	H3/LN0
Breite [mm]:	175	Gewicht gug (kg):	10,46
Höhe [mm]:	190		

ZEICHNUNGEN

B13

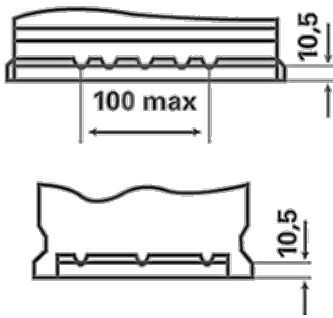

0

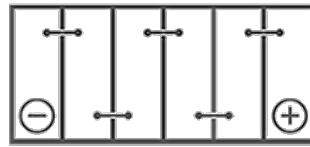

1

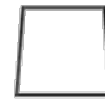

ø 19,5
H 18

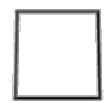

ø 17,9
H 18



pos.

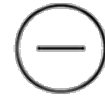

neg.